

# Elsbeth goes City

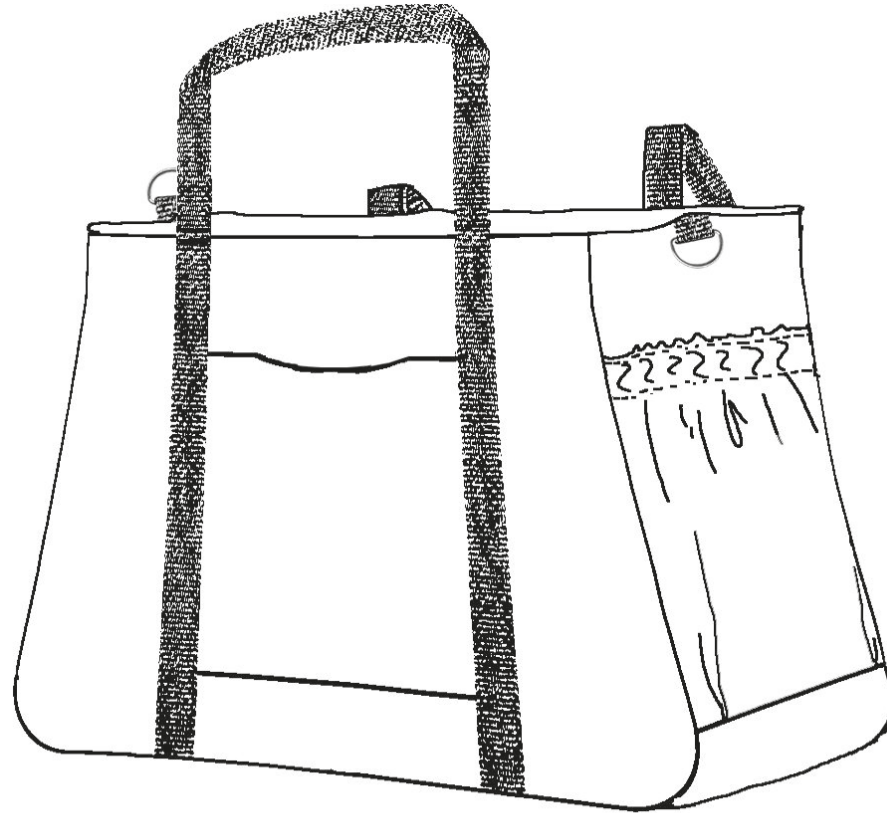

elsbeth  
und ich

# Material Bedarf



Angaben in cm

## Material Außenstoff

Stoff 140 cm Breite

Variante A: Tasche einfarbig 85 cm

Variante B: Tasche zweifarbig 45 cm Oberstoff 1 und 40 cm Oberstoff 2

## Material Futter

Stoff 140 cm Breit: 55 cm

Stoff 110 cm Breit: 75 cm

## Zubehör

Decofil: 20 cm

Gurtband für Henkel 2,5 cm: 125 cm

Reißverschluss: 130 cm und 5 Schieber  
(20 cm + 1 Schieber, 20 cm + 1 Schieber, 30 cm + 1 Schieber, 60 cm + 2 Schieber)

Seitenteil Taschenbeutel mit Öse: 2 Ösen, 60 cm Rundgummi und 2 Kordelstopper

oder Seitenteil Taschenbeutel mit Gummi 2 cm: 40 cm

Optional für Mesh Innentasche, Einfassband: 55 cm

Optional Knebel: 2 Stück + 20 cm Rundgummi

Tragegurt Gurtband 2,5 cm: 150 cm + 2 Karabiner, 2 D-Ringe

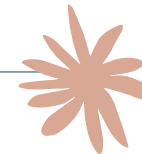
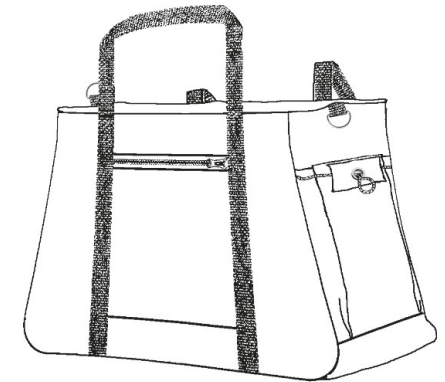
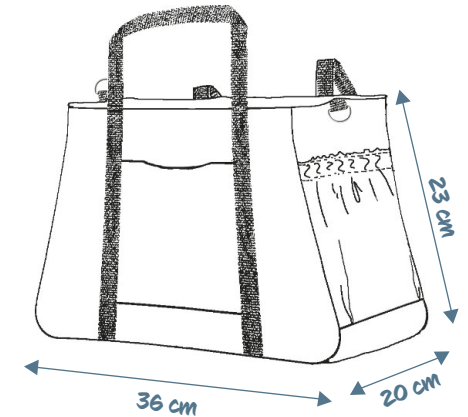

# Nähanleitung

## Zuschnitt

Step 1

**Elsbeth goes City** ist eine vielseitige Tasche: Sie ist eine große Handtasche, eine kleine Sporttasche, ein Shopper oder eine Fototasche. Für welche Gelegenheit wirst du sie nähen?

**Die Schnittteile sind mit Zuschnittsanweisungen beschriftet. Alle Markierungen vom Schnitt auf den Stoff übertragen.** Nimm dir etwas Zeit, und überlege dir wie du deine ‚Elsbeth goes City‘ farblich gestalten möchtest. Vielleicht versuchst du dir mit farbigen Stiften ein Bild zu machen ...

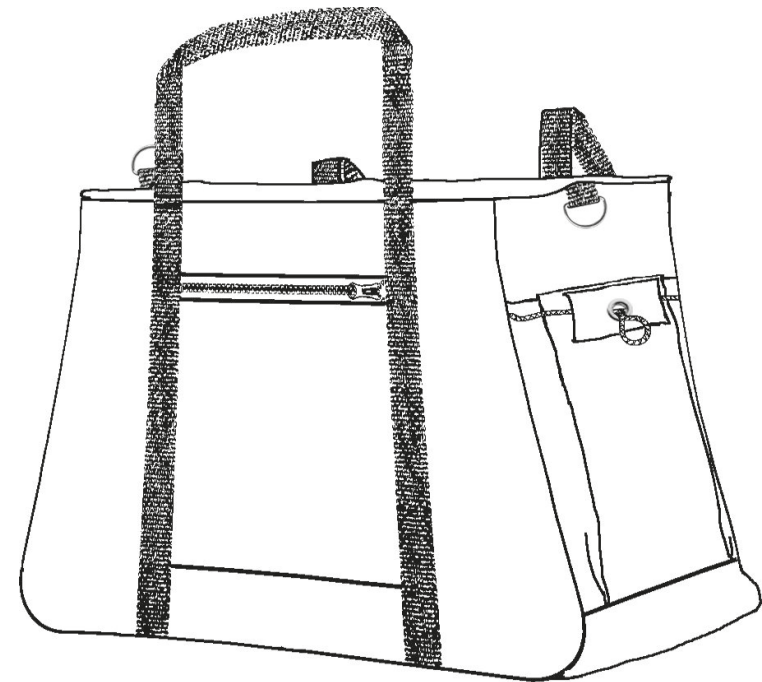

Farbliche Orientierung der Schnittteile:

Außenstoff  
rechte Seite

Außenstoff  
linke Seite

Futter  
rechte Seite

Futter  
linke Seite

# Nähanleitung

## behalte den Überblick

Step 2



Mit dieser Tabelle geht der Zuschnitt einfacher.

Teile	Oberstoff 1	Oberstoff 2	Futterstoff
Vorderteil (VT)			
Rückenteil (RT)			
VT-Futter			
Boden			
Seitenteil (ST)			
Seitenteil Futter			
ST-TB (Taschenbeutel)			
Tunnel ST-TB			
Vorderteil-TB Mitte			
Vorderteil-TB unten			
Vorderteil-TB oben			
Abschlussstreifen			
<b>Verschluss oben:</b> Deckel geformte RV-Blende RV-Blende kurz			

# Nähanleitung

## Los gehts ...

Step 3

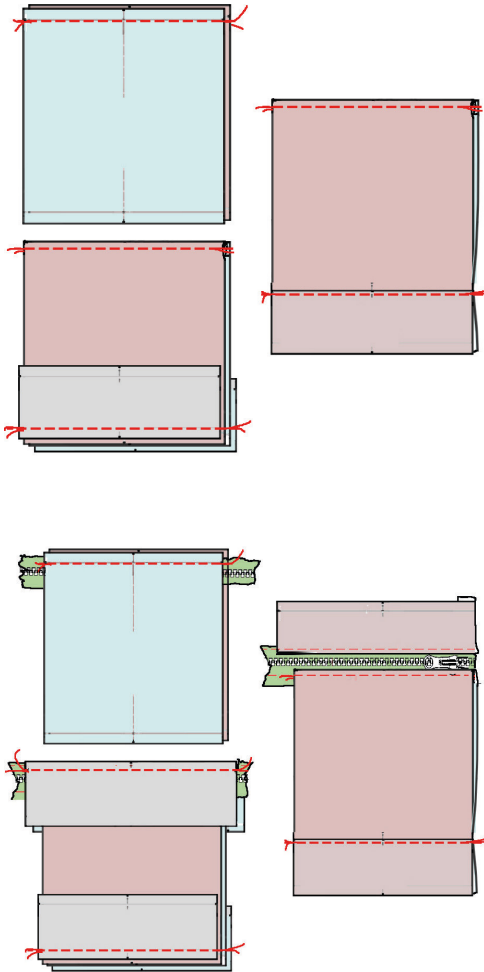

### Taschenbeutel Vorderteil und Rückenteil

- Für den Rückenteil-Taschenbeutel das Futter rechts auf rechts auf den Oberstofftaschenbeutel legen und die obere Kante nähen.
- Den Taschenbeutel auf rechts drehen und die Kante absteppen.
- Jetzt an die untere Kante des Rückenteil-Taschenbeutel den Oberstoffstreifen rechts auf rechts auf den Oberstoff und den Futterstreifen rechts auf rechts auf das Futter legen und die Naht nähen.
- Bügelle die Nähte flach.
- Für das Einnähen der Reißverschlüsse verwende bitte einen Reißverschlussfuß.
- Den 20 cm langen Reißverschluss rechts auf rechts auf die obere Kante des Vorderteil-Taschenbeutels legen, den Futtertaschenbeutel mit der rechten Seite auf die linke Seite vom Reißverschluss stecken und die Naht nähen. Die Reißverschlusszähne schauen dabei nach innen. Den Taschenbeutel auf rechts drehen.
- Die Gegenseite vom Reißverschluss wird mit den längeren Oberstoff- und Futterstreifen eingefasst. Dazu lege den längeren Oberstoffstreifen mittig rechts auf

- rechts auf den Reißverschluss so dass links und rechts gleich viel am Taschenbeutel übersteht. Den Futterstreifen mit der rechten Seite auf die linke Reißverschlussseite legen und die Naht schließen.
- Drehe den oberen Teil des Taschenbeutels auf rechts und bügelle den Reißverschluss flach. Bügelle die überstehenden Stückchen an der Seite des Taschenbeutels nach innen, so dass der Taschenbeutel von oben bis unten die gleiche Breite hat.
  - Jetzt an die untere Kante des Vorderteil Taschenbeutel den Oberstoffstreifen rechts auf rechts auf den Oberstoff legen. Dann den Futterstreifen rechts auf rechts auf Futter legen und die Naht nähen.
  - Bügelle die Nähte flach.

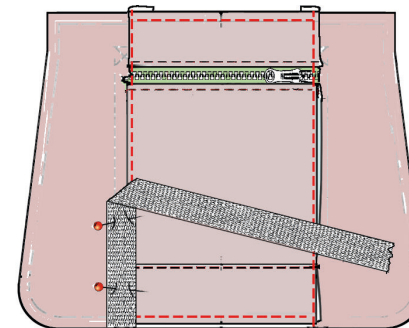

### Vorderteil und Rückenteil fertigen

- Lege die Vorderteil-Taschenbeutel zwischen die Markierungen auf das Vorderteil bzw. Rückenteil und nähe den Taschenbeutel fest.
- Das Gurtband steckst du von unten kommend entlang der Markierung über die offenen Kanten der aufgesetzten Tasche fest.
- Jetzt kannst du die Länge der Schulter Schlaufe kontrollieren und noch ändern.
- Nähe das Gurtband zwischen den Markierung von unten kommend links, oben und rechts fest. An der oberen Markierung sicherst du das Gurtband zusätzlich, indem du z.B. ein Rechteck nähst.

# Nähanleitung

Step 4

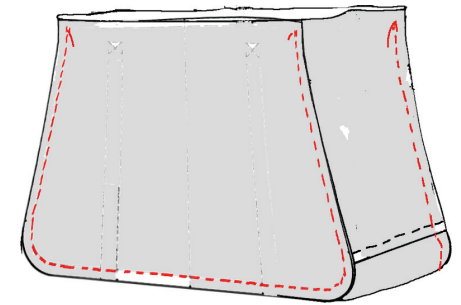
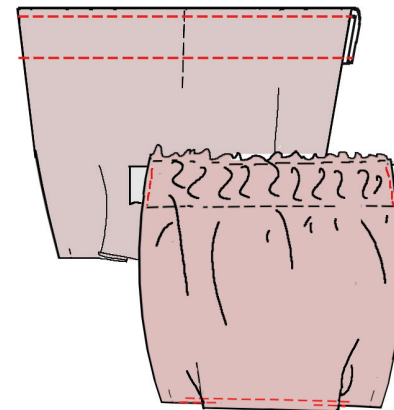
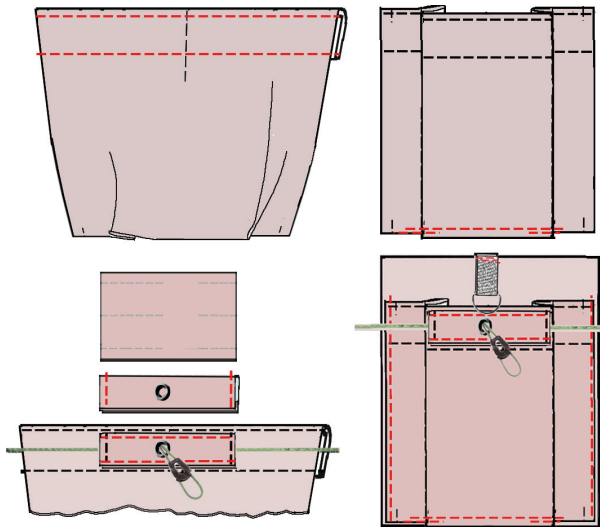

## Die Seitenteile

### Seitenteil-Taschenbeutel mit Rundgummi

- Lege den oberen Rand der Seitennaht-Tasche zweimal 3 cm nach links und steppe den Beleg oben und unten ab. Bügel die Falten laut Markierung in den Taschenbeutel und fixiere die Falten an der unteren Kante.
- Für den Tunnelzug der aufgesetzten Taschen bügle die Nahtzugaben nach innen und steppe den Tunnelzug rundherum ab. Mittig in diesen Tunnelzugstreifen schlägst du eine Öse ein.
- Fädle einen Kordelstopper auf das Rundgummi. Ziehe die beiden offe-

nen Enden des Rundgummis durch die Öse und führe das Rundgummi zur Seite hin weg.

- Steppe das Rundgummi links und rechts in der Mitte des Beleges fest.
- Stecke den Tunnelzugstreifen mittig auf den Beleg und nähe ihn oben und unten fest.
- Den Taschenbeutel unten abschließend auf das Seitenteil nähen.
- Optional Tasche mit Schulterriemen: Nähe 2 Schlaufen für D-Ringe. Fädle die D-Ringe ein und befestige die Schlaufe mit dem D-Ring mittig an die obere Kante der Seitenteile.

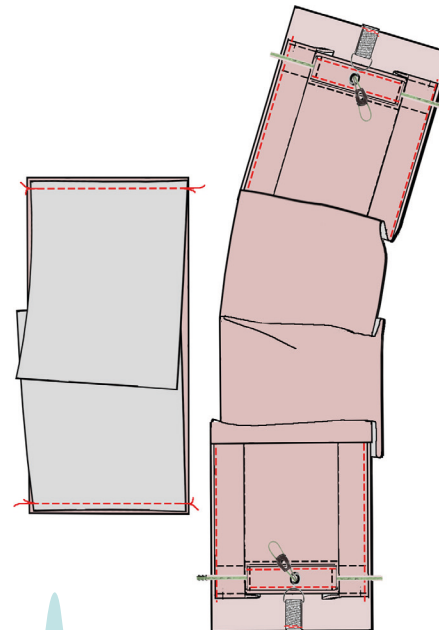

### Seitenteil-Taschenbeutel mit Gummizug oben

- Lege den oberen Rand der Seitenteil-Taschenbeutel zweimal 3 cm nach links und steppe den Beleg oben und unten ab.
- Ziehe ein 2 cm Gummiband ein und fixiere das Gummi an den Kanten.
- Bügel die unteren Falten laut Markierung in den Taschenbeutel und fixiere die Falten an der unteren Kante.
- Den Taschenbeutel unten abschließend auf das Seitenteil nähen.
- Nähe jetzt die Seitenteile an den Boden. Bügle die Nähte flach.
- Stecke das Vorderteil und das Rückenteil an Seitenteil und Boden.
- Nähe die Nähte bis auf 1 cm unterhalb der oberen Kante zu.
- Die Oberstofftasche ist fertig.



# Nähanleitung

Step 5

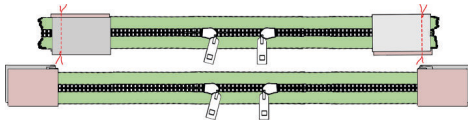

## Reißverschlüsse vorbereiten

- Ein schön eingesetzter Reißverschluss ist etwas aufwendiger, aber die Mühe lohnt sich.
- Optional auf den Reißverschluss von beiden Seiten einen Schieber auffädeln.
- (Für diese RV-Variante müssen die RV 4 Zentimeter kürzer als die Taschenkanten sein.)
- Du benötigst je Reißverschluss 4 kleine Stoffreste von ungefähr 3 cm x 5 cm Größe.
- Lege den Anfang und das Ende vom Reißverschluss zwischen zwei Stoffläppchen und nähe die Stoffstücke und den Reißverschluss in der Breite vom Reißverschluss fest.
- Jetzt klappst du die Stoffe auf und bügelst die Naht.
- Die Stoffläppchen in der Breite vom Reißverschluss zuschneiden und etwa 3 cm lang.
- Achte darauf, dass du die Gesamtlänge der RV-Tasche im Rückenteil nicht unterschreitest.

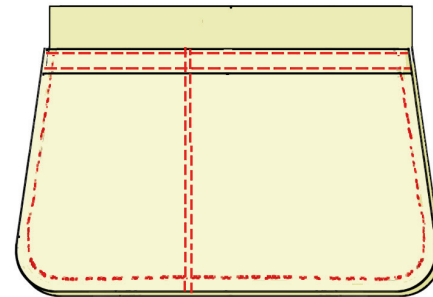
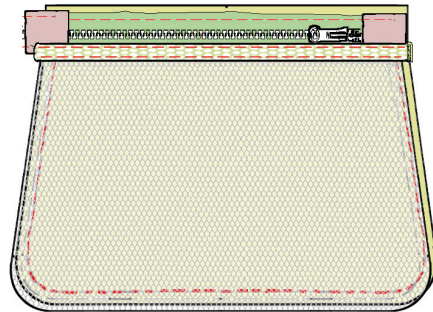

## Innentaschen nähen

- Die obere lange Kante vom Innentasche-Vorderteil aus Netzstoff/ Mesh mit Schrägband einfassen.
- Das eingefasste Innentasche-Vorderteil links auf rechts an die untere Kante vom Reißverschluss legen und annähen.
- Das Innentasche-Vorderteil bündig auf das Vorderteil aus Innenstoff legen.
- Die Kanten der Innentasche-Vorderteil innerhalb der Nahtzugabe auf das Futtervorderteil sichern.
- Optional: um den großen Taschenbeutel zu teilen, mittig auf das Innentasche-Vorderteil ein Schrägband aufnähen. Das Schrägband bis über den Reißverschluss aufnähen. Der Reißverschluss ist dabei offen und auf jeder Seite der Naht ist je ein Zipper.
- Die zweite Rückenteil-Innentasche oben doppelt einschlagen und die Naht festnähen.
- Die Innentasche-Rückenteil bündig auf das Rückenteil aus Innenstoff legen.

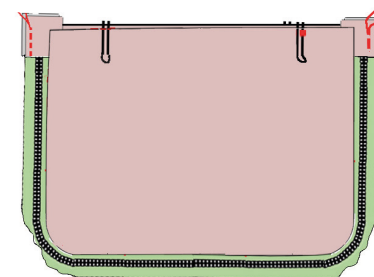
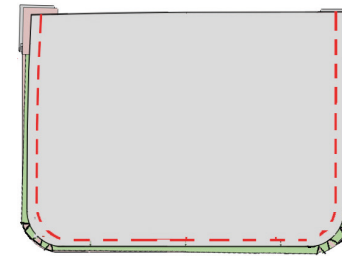
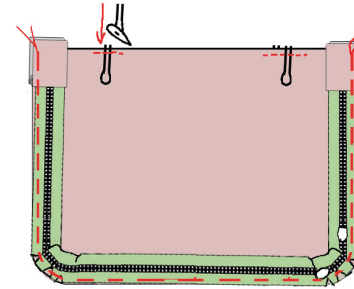
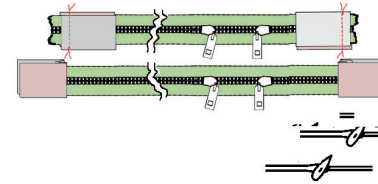
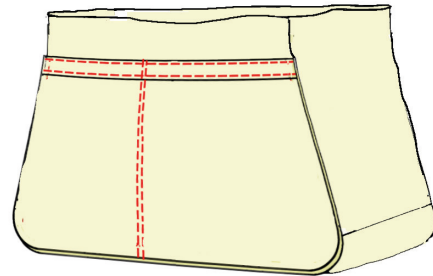
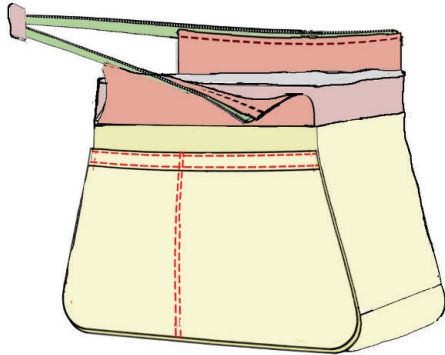
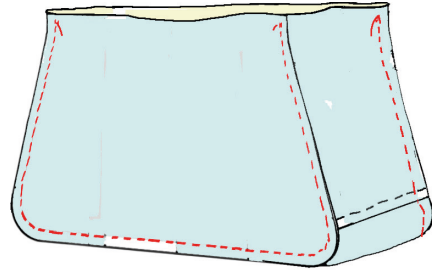
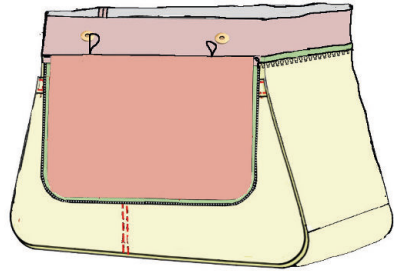

## Die Verschlüsse nähen

### Deckel mit Reißverschluss an 3 Seiten

- Du benötigst je Reißverschluss 4 kleine Stoffreste von ungefähr 3 cm x 5 cm Größe.
- Fasse den Reißverschluss an beiden Enden mit den Stoffresten ein. Die Stoffläppchen nur in der Reißverschluss-Breite passend schneiden.
- Die Mitte vom Reißverschluss und die Mitte des Deckels markieren.
- Stecke den Reißverschluss rechts auf rechts auf den Oberstoff. Die Zähnchen zeigen nach innen. In den Rundungen kannst du den Reißverschluss knapp einschneiden, damit sich der Reißverschluss glatt legen kann. Nähe den Reißverschluss auf.
- Die Gegenseite des Deckels rechts auf rechts aufstecken und nähen. Der Reißverschluss liegt zwischen den Stofflagen. Den Deckel wenden und vorsichtig bügeln.
- (Optimal: bringe einen Knebelverschluss für das Aufrollen des Deckels an. Siehe die Markierungen im Schnitt. Probiere das Rollen vor dem Festnähen des Rundgummis bitte aus.)

## Die verschiedenen Verschlüsse

- Die Abschlussstreifen, für **das Futter an denen die Verschlüsse an der unteren Kante angenäht sind**, werden am Verschluss befestigt.
- Alle gezeigten Verschlüsse können sowohl an der oberen Kante, als auch unterhalb des Abschlussstreifens angenäht werden. Probiere aus, was dir besser gefällt.

## Das Futter für Verschlüsse unterhalb des Abschlussstreifens zusammennähen

- Stecke das Futter-Vorderteil und das Rückenteil an Seitenteil und Boden.
- Nähe die Nähte bis auf 1 cm unterhalb der oberen Kante zu. Wendeöffnung nicht vergessen.
- Der Abschlussstreifen mit dem Verschluss wird später rechts auf rechts an die obere Kante der Innentasche gesteckt und genäht.



# Nähanleitung

## ... fast fertig.

Step 7

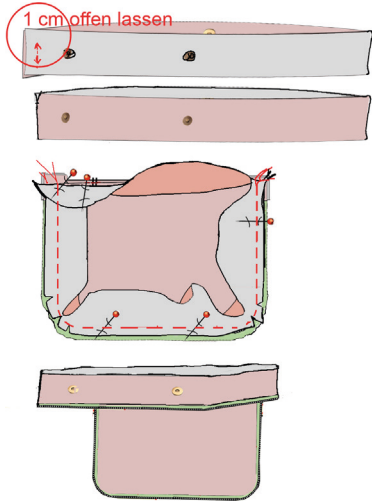

- Den Abschlussstreifen rechts auf rechts an der kurzen Seite schließen und dabei je 1 cm Naht oben und unten offen lassen.
- Nähe den Abschlussstreifen rechts auf rechts an die offene Seite vom Reißverschluss.
- Beginne an der Naht des Streifens und stecke ihn zuerst an die offene Seite des Deckels.
- Die Nahtzugabe an der Ecke etwa 7 mm einschneiden, den Abschlussstreifen um 90° drehen und weiter entlang vom Reißverschluss annähen.
- Die offene Seite des Abschlussstreifens an das Futter stecken und annähen.

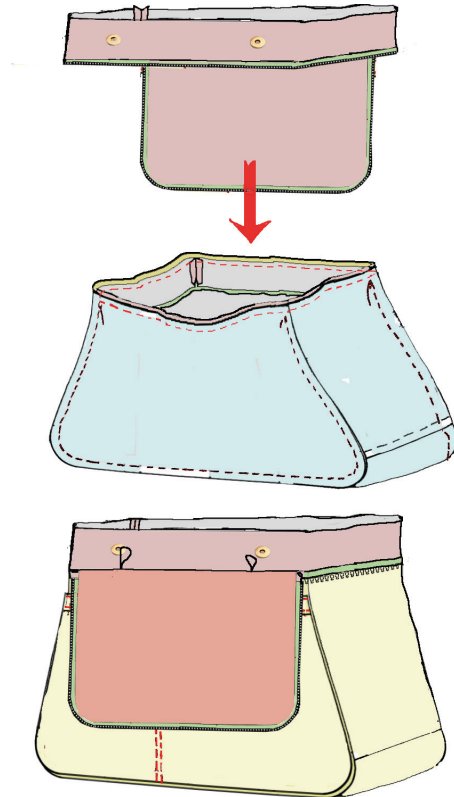

### Tasche mit Verschluss unterhalb des Abschlussstreifens zusammennähen

- Deinen ausgesuchten Verschluss laut Markierung an den Abschlussstreifen nähen.
- Die offene Seite des Abschlussstreifens an das Futter stecken und annähen.

### Tasche mit Verschluss an der oberen Kante zusammennähen

- Deinen ausgesuchten Verschluss nähst du an das Vorderteil und Rückenteil der Oberstofftasche.

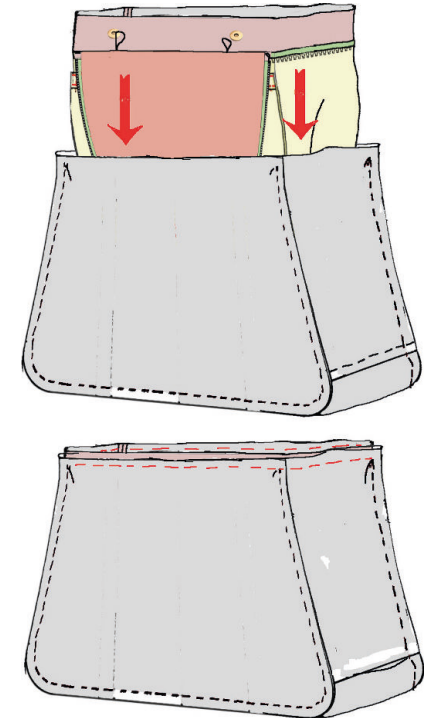

- Schiebe die Futtertasche rechts auf rechts in die Oberstofftasche.
- Nähe die obere Kante und wende die Tasche.
- Die Wendeöffnung schließen.  
**Und fertig ist Elsbeth goes City!**



# Nähanleitung

## Die verschiedenen Verschlüsse

Zusatz

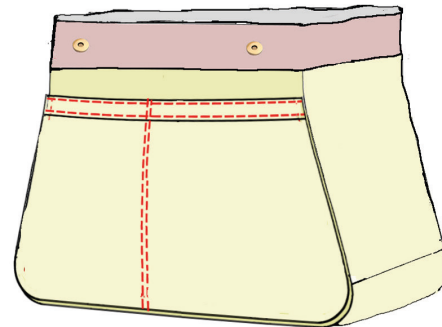
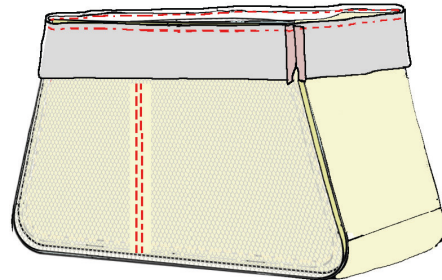
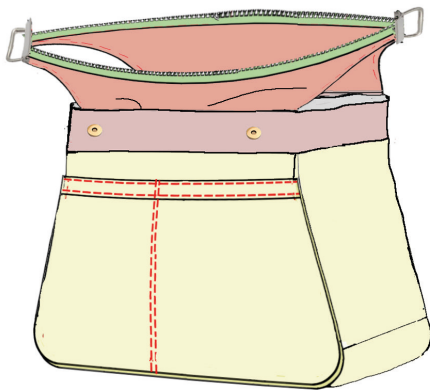
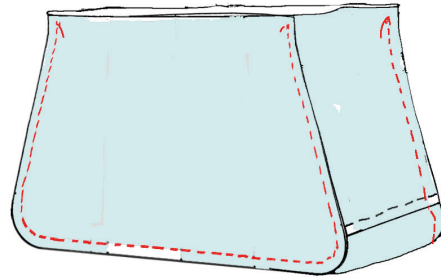
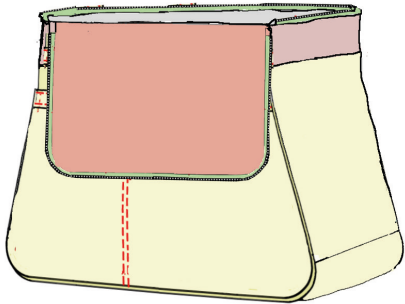

- Die Abschlussstreifen, für das Futter an denen die Verschlüsse an der oberen Kante angenäht sind, werden zuerst ans Futter genäht.
- Alle gezeigten Verschlüsse können sowohl an der oberen Kante, als auch unterhalb des Abschlussstreifens angenäht werden. Probiere aus, was dir besser gefällt.

### Das Futter für Verschlüsse an der oberen Kante zusammennähen

- Den Abschlussstreifen rechts auf rechts an der kurzen Seite schließen, dabei je 1 cm Naht oben und unten offen lassen.
- Stecke das Vorderteil und das Rückenteil an Seitenteil und Boden.
- Nähe die Nähte bis auf 1 cm unterhalb der oberen Kante zu. Wendeöffnung nicht vergessen.
- Lege den Abschlussstreifen rechts auf rechts an die obere Kante der Innentasche und nähe den Abschlussstreifen an.

### Magnetverschluss

- Den Abschlussstreifen mit Einlage verstärken und die Magnetknöpfe laut Markierung anbringen.
- Der Abschlussstreifen wird später rechts auf rechts an die obere Kante der Außentasche mit dem Verschluss gesteckt und genäht.

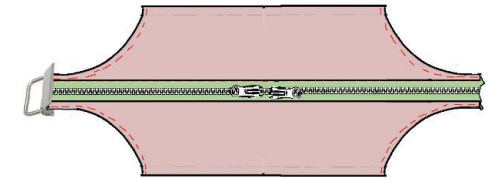
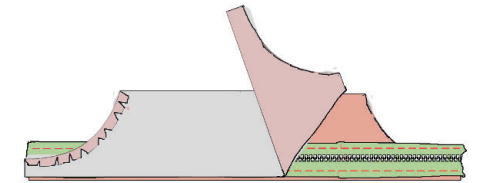

### Die geformte Reißverschluss-Blende zum Festhaken

- Bei dieser Variante brauchst du zusätzlich 2 kleine Karabiner und etwas Gurtband oder einen Stoffstreifen.
- Nähe 2 Schlaufen für die Karabiner.
- Fädle die Karabiner ein und befestige die Schlaufe mittig an der untere Kante der Seitenteile.

Auf der nächsten Seite gehts weiter



# Nähanleitung

## Die verschiedenen Verschlüsse

Zusatz

- Die Rundungen der Blende 1 cm nach innen bügeln.
- Schneide sie an mehreren Stellen knapp ein.
- Den Reißverschluss mit 2 Zippern an der langen Seite zwischen 2 Blenden legen und festnähen. Die anderen beiden Blenden an die Gegenseite vom Reißverschluss nähen.
- Büggle die Blenden bündig übereinander und steppe die Rundungen aufeinander. Bringe die Endstücke der Schlüsselanhänger am Ende vom Reißverschluss an.
- Im Reißverschluss-Band kannst du dafür eine kleine Falte legen.
- Nähe diese Blende an das Vorder- und Rückenteil der Oberstofftasche (siehe Seite 9).

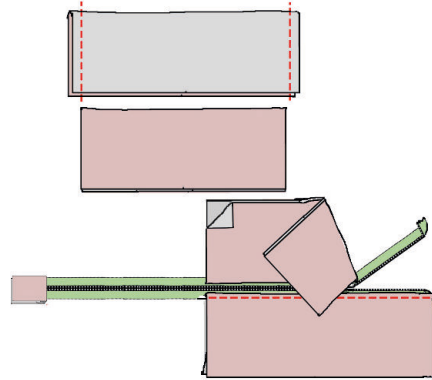

### Die gerade Blende mit Reißverschluss

- Fasse den Anfang vom Reißverschluss mit Stoff ein.
- Das Ende vom Reißverschluss legst du an beiden Seiten um 90° nach außen, so dass der Zipper beim Schließen nicht verloren gehen kann.
- Das umgelegte Reißverschluss-Band festnähen.
- Falte die Blende am Umbruch links auf links und nähe die Seiten zu.
- Wende die Blende.
- Jetzt legst und nähst du die Blende, mit der im Bruch liegenden Seite, auf den Reißverschluss.
- Das Ende vom Reißverschluss schließt mit der Blende ab.

### Oder

- Die Blende laut Markierung an den Abschlussstreifen nähen.
- Die offene Seite des Abschlussstreifens an das Futter stecken und annähen.
- Schiebe die Futtertasche rechts auf rechts in die Oberstofftasche.
- Nähe die obere Kante und wende die Tasche.
- Die Wendeöffnung schließen. Und fertig ist Elsbeth goes City!





# Lageplan

## Futterstoff 140 cm

